

# Dell Precision T1650

## セットアップと機能情報

### 警告について

 警告: 物的損害、けが、または死亡の原因となる可能性があることを示しています。

### 前面図と背面図



図 1. 前面図と背面図

- |                     |                     |
|---------------------|---------------------|
| 1. 電源ボタン、電源ライト      | 6. USB 2.0 コネクタ (2) |
| 2. 光学ドライブベイ         | 7. ドライブアクティビティライト   |
| 3. ヘッドフォンコネクタ       | 8. 光学ドライブ           |
| 4. マイクコネクタ          | 9. 光学ドライブ取り出しボタン    |
| 5. USB 3.0 コネクタ (2) | 10. 電源ユニット診断ライト     |

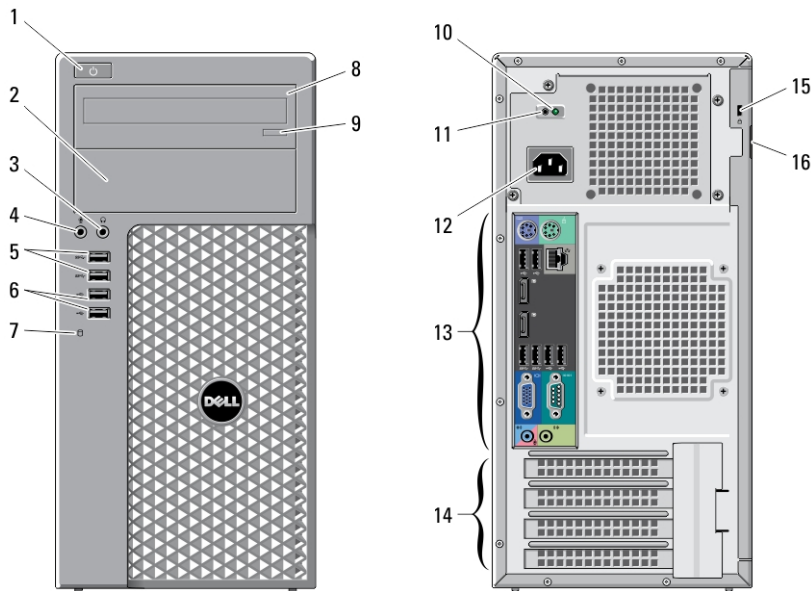

03VRW6A00

規制モデル: D09M  
規制タイプ: D09M004  
2012-04

- 11. 電源ユニット診断ボタン
- 12. 電源コネクタ
- 13. 背面パネルコネクタ
- 14. 拡張カードスロット (4)
- 15. セキュリティケーブルスロット
- 16. パドロックリング

## 背面パネル図



図 2. 背面パネル図

- 1. マウスコネクタ
- 2. ネットワークリンク保全ライト
- 3. ネットワークコネクタ
- 4. ネットワーク動作ライト
- 5. USB 2.0 コネクタ (2)
- 6. シリアルコネクタ
- 7. ライン出力コネクタ
- 8. キーボードコネクタ
- 9. USB 2.0 コネクタ (2)
- 10. DisplayPort コネクタ (2)
- 11. USB 3.0 コネクタ (2)
- 12. VGA コネクタ
- 13. ライン入力/マイクコネクタ

## クイックセットアップ

**警告:** 本項の手順を開始する前に、コンピュータに付属しているガイドの安全にお使いいただくための注意事項をお読みください。ベストプラクティスの詳細については、[www.dell.com/regulatory\\_compliance](http://www.dell.com/regulatory_compliance) を参照してください。

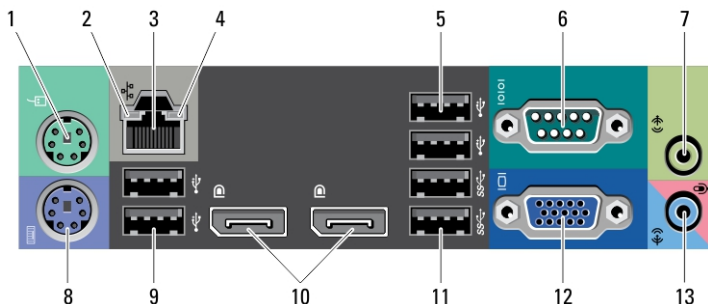
**メモ:** ご注文いただかなかったデバイスは、同梱されていない場合があります。

1. モニタの接続には、次のいずれかのケーブルを 1 本のみ使用します。



図 3. VGA アダプタ



図 4. DisplayPort ケーブル

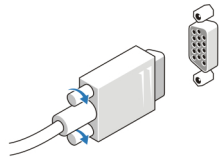

図 5. DisplayPort アダプタに接続するする VGA

2. USB キーボードまたはマウスを接続します（オプション）。

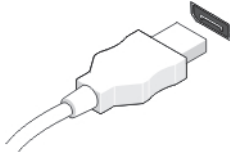

図 6. USB 接続

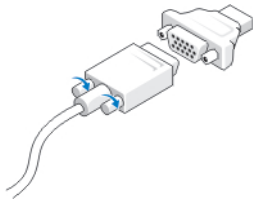
3. ネットワークケーブルを接続します（オプション）。

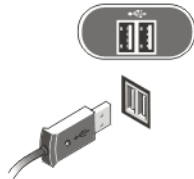

図 7. ネットワークの接続

4. 電源ケーブル（単一または複数）を接続します。

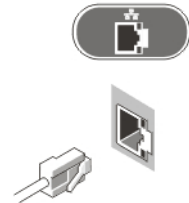

図 8. 電源接続

5. モニタとコンピュータの電源ボタンを押します。



図 9. 電源の投入

## 仕様

-  **メモ:** 提供される内容は地域によって異なります。次の仕様には、コンピュータの出荷に際し、法により提示が定められている項目のみを記載しています。お使いのコンピュータの設定については、**スタート** → **ヘルプとサポート** をクリックして、お使いのコンピュータに関する情報を表示するオプションを選択してください。

---

### 電源

---

電圧	100 ~ 240 VAC
ワット数	275 W/320 W
入力電流	5 A
コイン型バッテリー	3 V CR2032 コイン型リチウムバッテリー
最大熱消費	4774.00 BTU/時

-  **メモ:** 熱消費は電源ユニットのワット数定格によって算出されています。

サイズと重量	ミニタワー
高さ	360 mm
幅	175 mm
奥行き	417 mm
重量 (最小)	8.87 kg

## 環境

動作時温度 10 ~ 35 °C

## 詳細情報およびリソースの参照

以下の項目の詳細については、お使いのコンピューターに同梱されている安全と規制に関するドキュメント、および規制の順守について説明しているホームページ ([www.dell.com/regulatory\\_compliance](http://www.dell.com/regulatory_compliance)) を参照してください。

- 安全に関するベストプラクティス
- 規制認可
- 快適な使い方

また、以下の項目については、[www.dell.com](http://www.dell.com) を参照してください。

- 保証
- 契約条件 (米国のみ)
- エンドユーザーライセンス契約

この他、お使いの製品については、[support.dell.com/manuals](http://support.dell.com/manuals) をご覧ください。

この文書の情報は、事前の通知なく変更されることがあります。

© 2012 Dell Inc. All rights reserved.

Dell Inc. の書面による許可のない複製は、いかなる形態においても厳重に禁じられています。

本書で使用されている商標: Dell™、DELL ロゴ、Dell Precision™、Precision ON™、ExpressCharge™、Latitude™、Latitude ON™、OptiPlex™、Vostro™、および Wi-Fi Catcher™ は Dell Inc. の商標です。Intel®、Pentium®、Xeon®、Core™、Atom™、Centrino®、および Celeron® は米国およびその他の国における Intel Corporation の登録商標または商標です。AMD® は Advanced Micro Devices, Inc. の登録商標、AMD Opteron™、AMD Phenom™、AMD Sempron™、AMD Athlon™、ATI Radeon™、および ATI FirePro™ は Advanced Micro Devices, Inc. の商標です。Microsoft®、Windows®、MS-DOS®、Windows Vista®、Windows Vista スタートボタン、および Office Outlook® は米国および/またはその他の国における Microsoft Corporation の商標または登録商標です。Blu-ray Disc™ Blu-ray Disc Association (BDA) が所有する商標で、ディスクおよびプレー

ヤーで使用するライセンスを取得しています。Bluetooth®の文字マークはBluetooth® SIG、Inc. が所有する登録商標で、Dell Inc. は取得ライセンスのもとに使用しています。Wi-Fi®はWireless Ethernet Compatibility Alliance, Inc. の登録商標です。

商標または製品の権利を主張する事業体を表すためにその他の商標および社名が使用されていることがあります。それらの商標や会社名は、一切Dell Inc. に帰属するものではありません。